

MODEL NO

RN-33...

Réfrigérateur “Froid Ventilé” sans givre



DAEWOO 
ELECTRONICS

Code : AD301-13



CONSIGNES DE SECURITE (uniquement pour les appareils utilisant le R600a)

Cet équipement contient une certaine quantité de gaz réfrigérant ISOBUTANE(R600a) un gaz naturel compatible avec l'environnement qui, cependant, est combustible, voire explosif. Des précautions doivent être prises pendant le transport et l'installation pour éviter la détérioration du circuit de refroidissement, car le gaz en s'échappant peut s'enflammer ou causer des dommages aux yeux.

Si une fuite est détectée, évitez absolument toute flamme ou autres sources de chaleur et aérer le local où se trouve le réfrigérateur pendant plusieurs minutes.

Si une fuite est détectée, évitez absolument toute flamme ou autres sources de chaleur et aérer le local où se trouve le réfrigérateur pendant plusieurs minutes.

- Pour éviter un mélange explosif en cas de fuite de gaz, le volume de la pièce où se trouve l'appareil doit être proportionnel à la quantité de gaz contenu, dans les proportions suivantes : 1m3 d'air pou 8 gr de gaz R600a, La quantité de gaz dans l'appareil figure sur la plaque signalétique à l'intérieur du réfrigérateur.
- Ne jamais mettre en marche un appareil présentant des dommages. En cas de doute consultez votre vendeur ou réparateur.



Conformité à la réglementation ROHS

Ce produit est conforme aux exigences de la norme RoHS concernant les équipements électriques et électroniques pour les substances suivantes : plomb, cadmium, mercure, hexavalent, chromium, polybrominated biphenyl(PBB) et d'éther polybrominate diphenyl(PBDE).



Traitement des appareils électriques et électroniques en fin de vie (applicable dans les pays de l'union européenne et aux autres pays européens disposant de systèmes de collecte sélective).



Ce symbole, apposé sur le produit ou sur son emballage, indique que ce produit ne doit pas être traité avec les déchets ménagers. Il doit être remis à un point de collecte approprié pour le recyclage des équipements électriques et électroniques. En s'assurant que ce produit est bien mis au rebus de manière appropriée, vous aiderez à prévenir les conséquences négatives potentielles pour l'environnement et la santé humaine. Le recyclage des matériaux aidera à conserver les ressources naturelles. Pour toute information supplémentaire au sujet du recyclage de ce produit, vous pouvez consulter votre municipalité, votre déchetterie ou le magasin où vous avez acheté le produit.

AVERTISSEMENT / CONSIGNES DE SÉCURITÉ

Pour éviter tout risque de blessures corporelles, dommages matériels ou une utilisation incorrecte de l'appareil, veuillez à respecter les consignes de sécurité suivantes. (Après avoir lu les instructions du propriétaire, veuillez les conserver dans un endroit sûr pour référence). N'oubliez pas de les remettre à tout propriétaire ultérieur.

 AVERTISSEMENT	Indique qu'un danger de mort ou de blessures graves existe
 PRÉCAUTION	Indique qu'un risque de blessure ou de dommage matériel existe

AVERTISSEMENT

Ne branchez pas plusieurs appareils sur les mêmes prises.

- Cela pourrait provoquer une surchauffe et le risque d'incendie.

Ne branchez pas plusieurs appareils sur les mêmes prises.

- Cela pourrait provoquer une surchauffe et le risque d'incendie.

Gardez le cordon d'alimentation loin de l'arrière du réfrigérateur / congélateur.

- Une prise de courant endommagée peut provoquer un incendie dû à une surchauffe.

N'aspergez pas directement de l'eau à l'intérieur ou à l'extérieur du réfrigérateur / congélateur.

- Il y a un risque d'incendie ou de choc électrique.

N'aspergez pas directement de l'eau à l'intérieur ou à l'extérieur du réfrigérateur / congélateur.

- Il y a un risque d'explosion ou de choc électrique.

Ne pliez pas le cordon d'alimentation de manière excessive ou ne placez pas d'objets lourds dessus.

- Ceci constitue un risque d'incendie. Si le cordon d'alimentation est endommagé, remplacez-le immédiatement par le fabricant, son agent d'entretien ou une personne qualifiée.

N'insérez pas la fiche d'alimentation avec des mains mouillées.

- Vous pouvez recevoir un choc électrique.

Ne mettez pas un récipient rempli d'eau au-dessus de l'appareil.

- Si l'eau se déverse sur des pièces électriques, elle peut provoquer un incendie ou un choc électrique.

N'installez pas le réfrigérateur / congélateur dans un endroit humide, où il pourrait être éclaboussé avec de l'eau.

- L'isolation incorrecte des pièces électriques peut provoquer un choc électrique ou un incendie.

N'entreposez pas de substances volatiles et inflammables dans le réfrigérateur.

- Le stockage de benzène, de diluant, d'alcool, d'éther, de GPL ou d'autres substances similaires peuvent provoquer une explosion.

Ne pas démonter, réparer ou modifier l'appareil.

- Ceci peut provoquer un incendie ou des anomalies, ce qui peut entraîner des blessures.
Retirez le cordon d'alimentation de la prise avant de remplacer la lumière intérieure dans le réfrigérateur.
- Sinon, il y a un risque de choc électrique.
- Seul le service à la clientèle peut changer le cordon d'alimentation et effectuer toutes les autres réparations. Les installations et réparations mal faites peuvent mettre l'utilisateur à un risque considérable.

Assurez-vous de mettre l'appareil à la terre.

- Sinon, il peut causer des dommages matériels et des chocs électriques.

Si vous souhaitez vous débarrasser de votre réfrigérateur / congélateur, jetez-le après avoir enlevé la porte ou ses joints.

- De cette façon, il n'est pas possible qu'un enfant puisse y rester coincé à l'intérieur.

Garder les orifices de ventilation dans l'enceinte de l'appareil ou dans la structure intégrée, libre de toute obstruction.

N'utilisez pas de dispositifs mécaniques ou d'autres moyens pour accélérer le processus de dégivrage, autres que ceux recommandés par le fabricant.

N'endommagez pas le circuit réfrigérant.

N'utilisez pas d'appareils électriques à l'intérieur des compartiments de stockage des aliments de l'appareil, à moins qu'ils ne soient d'un type recommandé par le fabricant.



PRÉCAUTIONS

Ne remplissez pas trop l'appareil.

- Lorsque vous ouvrez la porte, un élément peut tomber et causer des blessures ou des dégâts matériels.

Ne mettez pas de bouteilles ou tout autre type de verre dans le congélateur.

- Le conteneur peut se briser et provoquer des blessures.

Si la prise murale est mal fixée, ne branchez pas le cordon d'alimentation.

- Il peut provoquer un choc électrique ou un incendie.

Ne débranchez pas en tirant sur le cordon.

- Vous pouvez débrancher un fil et provoquer un court-circuit.

Ne rangez pas d'objets sur le dessus de l'appareil.

- Lorsque vous ouvrez ou fermez la porte, des éléments peuvent tomber et causer des blessures ou des dégâts matériels.

Ne stockez pas de produits pharmaceutiques, de matériel scientifique ou d'autres produits sensibles à la température dans le réfrigérateur.

- Les produits qui nécessitent des contrôles de température strictes ne doivent pas être rangés dans le réfrigérateur.

Ne laissez pas les enfants s'accrocher à la porte.

Ne touchez pas les récipients et les aliments dans le congélateur avec des mains mouillées.

- Il peut causer des gelures.

Retirez toute matière étrangère des broches, de la fiche d'alimentation.

- Sinon, il y a un risque d'incendie, si vous avez besoin d'aide veuillez appeler le service à la clientèle.

N'insérez pas votre main dans le bas de l'appareil.

- Des arêtes vives peuvent vous causer des blessures.

Après avoir débranché l'appareil, attendez au moins cinq minutes avant de le rebrancher à la prise murale.

- Un fonctionnement anormal du congélateur peut provoquer des dégâts matériels.

Si l'appareil n'est pas utilisé pendant une longue période de temps, retirez la fiche d'alimentation.

- Toute détérioration de l'isolation peut provoquer un incendie.

Ne laissez pas les enfants toucher ou jouer avec le panneau de commande sur le devant de l'appareil.

- Ne laissez pas les enfants jouer avec cet appareil.
- Ne pas se tenir debout ou se pencher sur le panneau de base, des pièces démontées, la porte et ainsi de suite.
- Les réparations et l'entretien de l'appareil ne doivent être effectués que par un technicien qualifié. Des réparations inadéquates par une personne non qualifiée sont une source potentielle de danger qui peuvent avoir des conséquences graves pour l'utilisateur de l'appareil.
- Ne mettez jamais de glaçons ou de glace directement du congélateur dans votre bouche. (La basse température peut provoquer des brûlures "à froid".)



PRÉCAUTIONS

Le fluide frigorigène utilisé dans le réfrigérateur / congélateur et les gaz dans le matériau d'isolation nécessitent des procédures spéciales d'élimination. Assurez-vous qu'aucun des tuyaux sur l'appareil n'est endommagé avant de les jeter.

INSTALLATION

INSTALLATION DU RÉFRIGÉRATEUR / CONGÉLATEUR

1. Laisser un espace suffisant et installer le réfrigérateur / congélateur sur un sol plan et stable.

- Si l'appareil n'est pas de niveau, il peut y avoir des bruits inhabituels et un mauvais refroidissement.

2. Nettoyer le réfrigérateur / congélateur.

- Essuyez et nettoyez l'intérieur et à l'extérieur de l'appareil avec un chiffon humide.

3. Brancher le réfrigérateur / congélateur sur une prise murale utilisée exclusivement par cet appareil.

- Cet appareil doit être correctement mis à la terre.

4. Ranger les aliments dans le réfrigérateur / congélateur.

- Il est recommandé que vous attendiez que l'appareil refroidisse pendant 3 à 4 heures avant d'y ranger de la nourriture dedans.

5. Garder 50 mm d'espace entre le réfrigérateur et le mur arrière.

- Un espace insuffisant provoque des bruits de vibration, l'affaiblissement de la puissance frigorifique et le gaspillage d'électricité.

- L'ensemble d'espace requis pour leur utilisation.

Reportez-vous au dessin et aux dimensions ci-dessous.

6. La prise électrique doit être accessible sans bouger l'ensemble.

7. Pour des températures ambiantes inférieures à 10°C, l'appareil peut ne pas être en mesure d'atteindre les conditions d'exploitation.

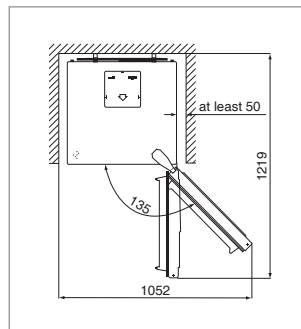



AVERTISSEMENT

Utilisez une prise de terre exclusivement

Pour l'appareil :

- Si vous utilisez une prise avec une borne reliée à la terre, vous n'avez pas besoin d'une connexion distincte à la terre.

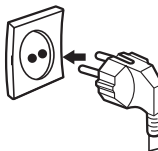

Utilisation d'une prise non reliée à la terre :

- Connectez le fil de terre à la plaque d'acier et enterrez-le à une profondeur d'au moins 25 cm dans le sol.

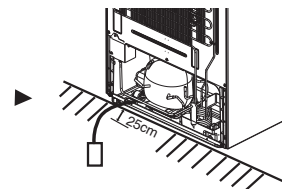

MISE À NIVEAU

Si le devant de l'appareil est légèrement plus haut que l'arrière, la porte peut être ouverte et fermée plus facilement.

1. L'appareil s'incline vers le bas à gauche.

Tournez le pied de réglage gauche dans le sens de la flèche jusqu'à ce que l'appareil soit à niveau.

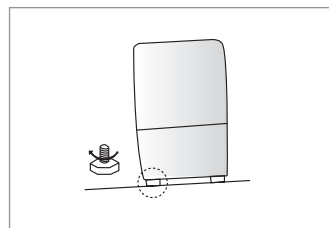

2. L'appareil s'incline vers le bas à droite.

Tournez le pied de réglage droite dans le sens de la flèche jusqu'à ce que l'appareil soit à niveau.

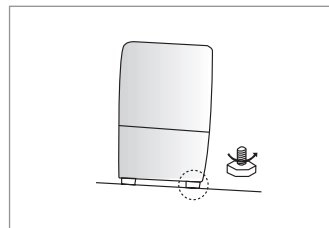

PRÉPARATION DU RÉFRIGÉRATEUR / CONGÉLATEUR

Pour préparer votre appareil pour son utilisation et vérifier qu'il fonctionne correctement, prenez les mesures suivantes.

1. Installez toutes les étagères et compartiments enlevés pendant le transport dans les positions correctes.
2. Nettoyez le réfrigérateur / congélateur et les accessoires pour enlever toute la poussière qui s'est accumulée pendant l'emballage et l'expédition.
3. La lumière intérieure doit s'allumer lorsque la porte du réfrigérateur est ouverte
4. Réglez le contrôle de la température à la température la plus froide et laissez le réfrigérateur fonctionner pendant une heure. Le congélateur doit être légèrement refroidi et le moteur doit fonctionner en douceur avec un bourdonnement doux sans bruit. Votre réfrigérateur / congélateur fonctionne à l'aide d'un compresseur qui bascule de marche et arrêt afin de maintenir la température interne. Lorsque le compresseur est neuf, il requiert de fonctionner pendant une période pouvant aller jusqu'à cinq mois. Pendant cette période, il peut être un peu bruyant. C'est tout à fait normal et ne représente pas une anomalie.
5. Stockez les aliments une fois que la température du réfrigérateur est suffisamment faible. Il faut quelques heures après le début du réfrigérateur pour qu'il atteigne la bonne température. Si l'appareil ne fonctionne pas correctement, vérifiez l'alimentation électrique. Si le problème persiste, contactez votre revendeur.

CE

Ce produit a été conçu, fabriqué et commercialisé conformément aux directives de la CEE 2006/95/CE, 2004/108/CE, et 96/57

Lisez attentivement ce manuel pour vous assurer de la satisfaction maximale de votre appareil. Rangez ce manuel dans un endroit sûr pour toute référence future. Pour les dessins mentionnés dans le texte ci-dessous, voir le rabat au dos du manuel.

A PROPOS DE CE PRODUIT

- Il n'est conçu que pour une utilisation domestique.
- Utilisez le compartiment du congélateur à 4 étoiles
 - pour congeler les aliments frais et cuits,
 - pour stocker des produits surgelés et congelés,
 - pour faire des glaçons.
- Utilisez le compartiment du réfrigérateur
 - pour y conserver les aliments frais.
 - pour refroidir les boissons.
- Le congélateur et le compartiment du réfrigérateur se dégivrent automatiquement.
- En raison de la circulation d'air frais (système à multi-flux d'air) une température constante est maintenue sur tous les rayons du compartiment du réfrigérateur.
- Le panneau de commande électronique ou le bouton de commande vous permettent de contrôler la température du compartiment du réfrigérateur.

AVANT LE RACCORDEMENT AU SECTEUR

1. Attendez 2 heures après la livraison avant de brancher l'appareil à l'alimentation, afin de garantir un fonctionnement sans problème.
2. Vérifiez l'étiquette du produit qui se trouve sur la paroi du compartiment du réfrigérateur pour la tension, le réfrigérant et d'autres informations.
3. La prise doit être facilement accessible et non pas directement derrière l'appareil.
4. Les connexions électriques doivent être effectuées conformément aux réglementations locales.. L'appareil doit être mis à la terre tel que décrit par la loi (connecté via une fiche et une prise correctement mises à la terre). Le fabricant décline toute responsabilité pour les dommages aux personnes et aux animaux ou des dommages au bien résultant du défaut de se conformer à cette condition obligatoire.
5. Un fusible de 10 A ou l'un de valeur plus élevée doit être utilisé dans le circuit de la prise.
6. Si la fiche de l'appareil et la prise murale sont incompatibles, la prise doit être remplacée par un électricien qualifié.
7. Si le cordon d'alimentation est endommagé, il doit être remplacé immédiatement par le fabricant, son agent d'entretien ou une personne qualifiée.
8. N'utilisez pas de rallonges ou d'adaptateurs multiples, etc..

DESCRIPTION DE VOTRE RÉFRIGÉRATEUR

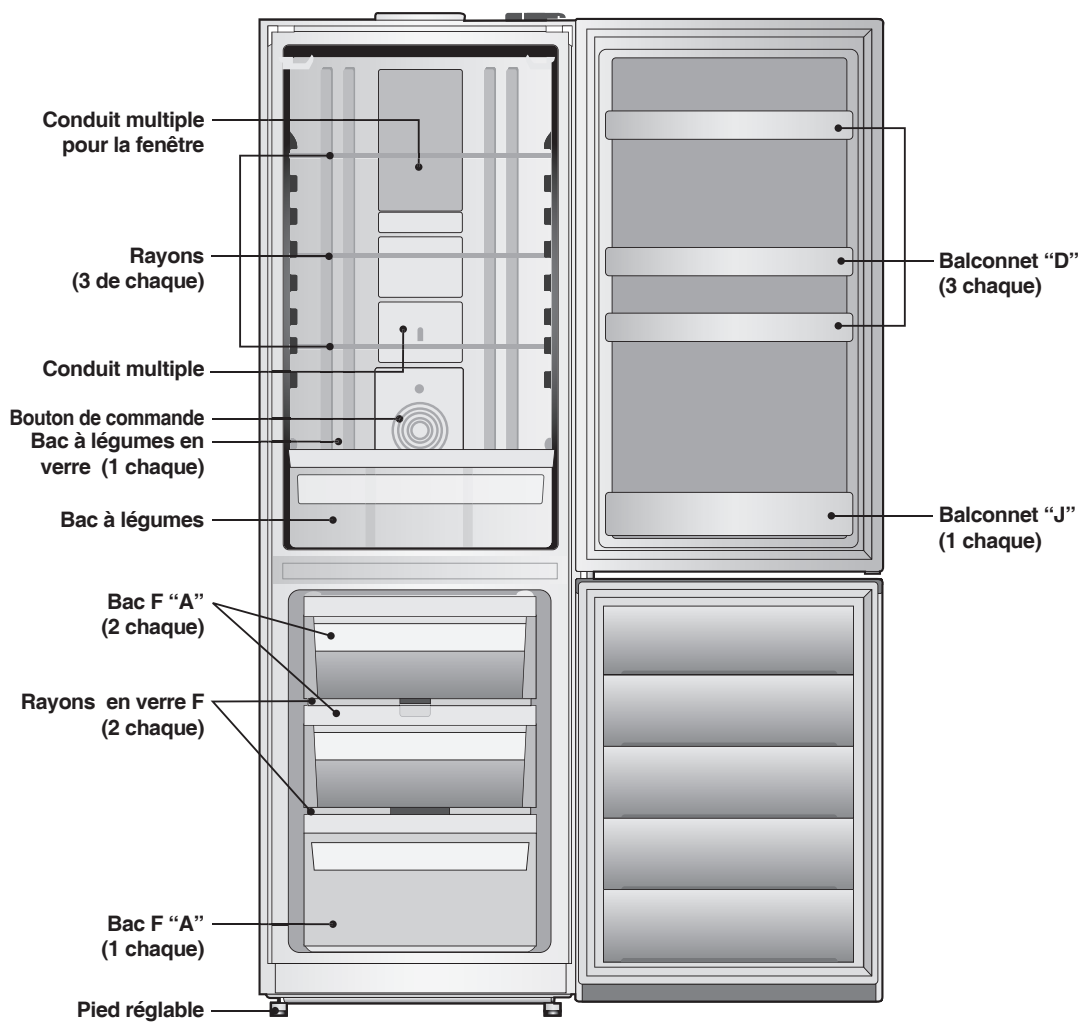

NOM DE CHAQUE PARTIE ET DES FONCTIONS

RAYONS

BALCONNET "R"

- Remettez le casier à œufs sur le balconnet ou rangez les petites bouteilles les boîtes à épices, les boissons emballées et la nourriture, etc..
- Stockage des bouteilles de bière, des petites boissons en bouteille, etc..

BALCONNET "R"

- Stockage des grandes boissons en bouteille, des jus, etc..
- Disposer les boissons clairement en utilisant le GUIDE DES BOUTEILLES .

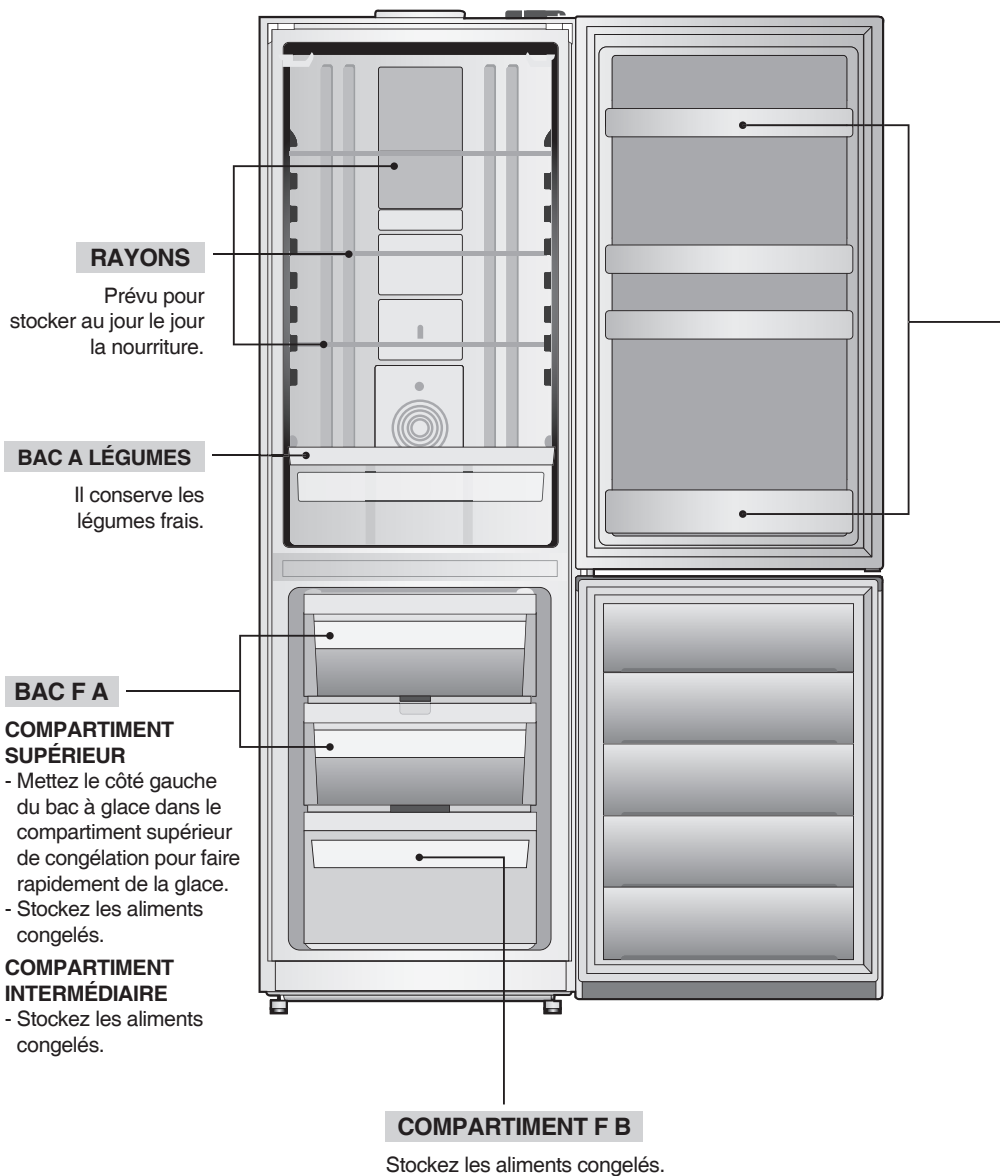

DÉCONNEXION

REMARQUE : Ne s'applique pas au RU.

Déconnexion électrique : retirez la fiche de la prise, ou (le cas échéant) déconnectez les deux pôles du circuit du disjoncteur en amont de la prise.

PROTECTION DE L'ENVIRONNEMENT

- L'emballage peut être entièrement recyclé, tel que confirmé par le symbole du recyclage; suivre les règlements locaux de mise au rebut.
- L'appareil est fabriqué de matériaux à forme réutilisable.
- Lorsque vous décidez d'éliminer ce produit, vérifiez que le câble est bien débranché du secteur. Puis coupez le câble et mettez le produit au rebut conformément aux lois locales sur l'élimination des déchets.
- Ce produit est exempt de CFC (circuit de refroidissement R-600a).

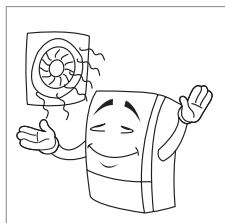

Garder la pièce sèche et bien aérée.

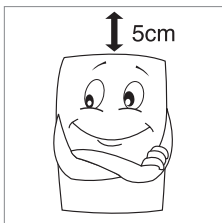

Gardez plus de 5 cm de distance de dégagement au sommet pour la ventilation.

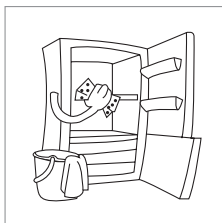

Nettoyer l'intérieur avec un chiffon humide.

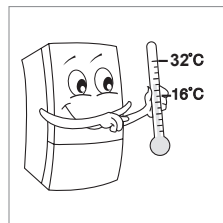

La meilleure plage de température de la pièce - +16°C à 32°C

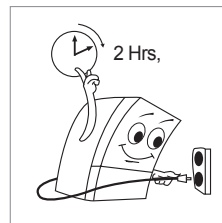

Attendre 2 heures avant de brancher au secteur

IMPORTANT

1. Bien que ce produit ait été soigneusement vérifié avant de l'emballer. Veuillez vérifier le produit pour des dommages et pour la fermeture correcte des portes. Les réclamations doivent être faites auprès de votre détaillant dans les 24 heures de la livraison.
2. Instructions d'installation (7 dessins ci-dessous)
3. Gardez les matériaux d'emballage potentiellement dangereux. (sacs en plastique, etc.) hors de portée des enfants pour prévenir le risque de piégeage et de suffocation.

RECOMMANDATIONS GÉNÉRALES

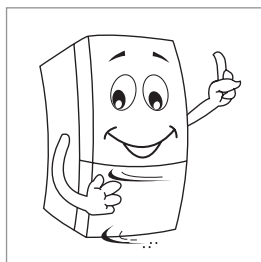

Vérifiez pour des dommages et pour la fermeture correcte des portes.



Pas dans le voisinage d'une source de chaleur.

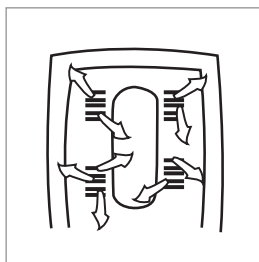

Gardez les orifices de ventilation d'air ouverts .

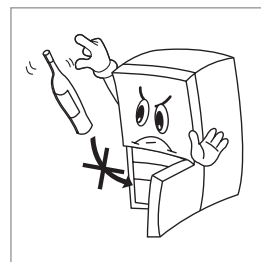

Pas de bouteilles en verre dans les compartiments du congélateur. Les bouteilles pourraient éclater.



Les glaçons et les glaces sortis du congélateur sont trop froids pour être consommés de suite. Ils peuvent provoquer des brûlures froides.

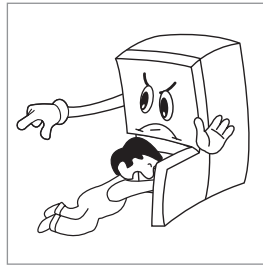

Ne laissez pas les enfants jouer ou se cacher dans le réfrigérateur afin d'éviter le risque de piégeage et de suffocation.

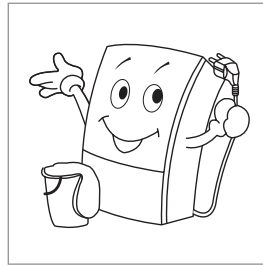

Débranchez toujours avant de nettoyer et de faire l'entretien.

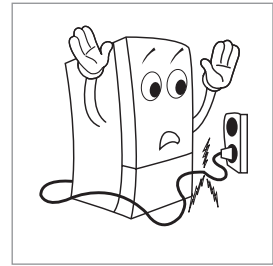

Si le cordon d'alimentation est endommagé, il doit être remplacé immédiatement par le fabricant, son agent d'entretien ou une personne qualifiée.

RESPECTER LA TEMPERATURE AMBIANTE

Ce réfrigérateur est conçu pour fonctionner à une température ambiante spécifiée par sa catégorie, laquelle est marquée sur la plaque signalétique.

Catégorie climatique	Température ambiante de ... à
SN	+10°C to +32°C
N	+16°C to +32°C
ST	+16°C to +38°C
T	+16°C to +43°C

REMARQUE : La température interne peut être affectée par des facteurs tels que l'emplacement du réfrigérateur, la température ambiante et la fréquence d'ouverture des portes.

COMMENT UTILISER LES COMPARTIMENTS DU RÉFRIGÉRATEUR ET LES COMPARTIMENTS DU CONGÉLATEUR

Branchez le cordon au secteur (au moins attendre 2 heures après la livraison, se référer à la section "Avant de se raccorder au secteur")

Les aliments peuvent être stockés au bout de 3 à 4 heures de refroidissement.

- La lumière intérieure s'allume lorsque la porte est ouverte.
- Le compresseur fonctionne et commence à refroidir.

[COMPARTIMENT DU RÉFRIGÉRATEUR]



(BOUTON DE COMMANDE DE LA TEMPÉRATURE)

Maxi.	Signifie que les températures des deux compartiments sont plus froides que la position centrale.
Centre	Signifie les températures normales de stockage.
Mini	Signifie que la température du compartiment du congélateur et du réfrigérateur est plus chaude que la position centrale.

1. Si vous voulez changer la température du compartiment, faites tourner le bouton. Et vous pouvez régler la température comme suit.

(Unité : °C)

ÉTAPE	MINI	Centre	Maxi
TEMP	7	3	-1

2. La température de stockage adaptée pour les aliments frais est fournie à la position centrale à une température ambiante de 16°C à 32°C.

REMARQUE : *Initialement, les deux températures des compartiments sont réglés automatiquement en position MOY.*

[COMPARTIMENT DU CONGÉLATEUR]

Pour une utilisation normale (RÉGLER SUR "MOY")

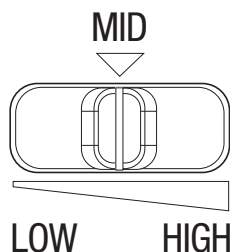

La commande comporte trois réglages de BAS à HAUT.

(BOUTON DE COMMANDE DU CONGÉLATEUR)

REMARQUES SUR LA CONGÉLATION ET LE STOCKAGE

1. Suivez les temps de stockage indiqués par le fabricant d'aliments surgelés. Assurez-vous que l'emballage n'est pas endommagé.
2. Économisez l'énergie : minimisez l'ouverture de la porte en stockant les produits alimentaires identiques ensemble.
3. Articles appropriés pour la congélation : viande, volaille, poisson frais, légumes, fruits, produits laitiers, pain, produits de boulangerie, plats cuisinés.
4. Articles non appropriés pour la congélation : laitues, radis, raisin, les pommes et poires entières, viandes grasses.
5. Lorsque vous congélez des aliments vous-même, emballez-les en quantités appropriées. Pour congeler des aliments ne dépasser pas les quantités suivantes afin de préserver au mieux la qualité :
 - fruits et légumes : jusqu'à 1 kg,
 - viande : jusqu'à 2,5 kg,
6. Blanchir les légumes après lavage et les couper.
(2-3 minutes dans l'eau bouillante, puis les refroidir rapidement dans l'eau froide. Lorsque vous utilisez une cocotte minute ou un four à micro-ondes, suivez les instructions d'utilisation).
7. Conserver les paquets à sec afin d'éviter de les congeler ensemble.
8. Congelez les aliments frais séparément de ceux déjà surgelés.
9. Ne salez pas ou n'assaisonnez pas de la nourriture fraîche ou des légumes blanchis avant de les congeler. D'autres aliments peuvent être légèrement salés ou assaisonnés. L'intensité de la saveur de certaines épices peuvent changer.
10. Utilisez des matériaux ou récipients spécialement adaptés à la congélation afin d'éviter la perte de la qualité.
11. Écrivez le contenu et la date de congélation sur les paquets.
Ne dépassez pas la durée de stockage indiquée afin de préserver la qualité.
12. Ne congélez pas des bouteilles ou des canettes de boissons gazeuses, car elles pourraient exploser.
13. Sortez autant de nourriture car c'est immédiatement nécessaire pour la décongélation. Préparez-la le plus tôt possible après décongélation.

LORS DE L'ACHAT DE PRODUITS SURGELÉS

1. Assurez-vous que l'emballage n'est pas endommagé (des dommages peuvent avoir causé la nourriture à se détériorer). Des paquets gonflés ou des paquets qui sont marqués de taches liquides pourraient avoir été mal stockés et peuvent avoir été partiellement décongelés.
2. Laissez les achats d'aliments surgelés en dernier et transportez les articles dans des sacs isothermes.
3. Placez les articles dans le congélateur dès que possible.
4. Ne pas recongeler des aliments partiellement décongelés. Consommez-les dans les 24 heures.
5. Respecter la date de consommation et les informations de stockage.

NETTOYAGE

1. Débranchez toujours l'appareil de l'alimentation secteur .
2. N'utilisez pas de produits abrasifs. Nettoyez régulièrement avec une éponge imbibée d'eau tiède. Un détergent à pH neutre peut être utilisé. Rincez et essuyez à l'aide d'un chiffon doux.
3. Essuyez l'extérieur avec un chiffon doux imbibé d'eau.
4. Nettoyez régulièrement la calandre et le radiateur à l'arrière avec un aspirateur ou une brosse.

ARRÊT PROLONGÉ

1. Videz les compartiments du réfrigérateur et du congélateur.
2. Débranchez l'appareil du secteur.
3. Nettoyez et séchez les deux compartiments.
4. Laissez les portes ouvertes pour éviter la formation d'odeurs désagréables.

SERVICE APRÈS-VENTE

Avant de contacter notre Département du service après-vente:

1. Essayez de remédier au problème (veuillez lire la section Guide de dépannage).
2. Redémarrez l'appareil pour vérifier si les pannes se répètent. Si l'anomalie persiste, éteignez l'appareil et réessayez après une heure.
3. Si l'anomalie persiste encore, alors contacter notre Service à la clientèle, en spécifiant :
 - la nature du problème,
 - le numéro de modèle de l'appareil,
 - votre adresse complète, numéro de téléphone et l'indicatif régional.

REMARQUE : Changements de direction d'ouverture de portes réalisées par notre service à la clientèle ne sont pas couverts par les termes de la garantie.

GUIDE DE DÉPANNAGE

1. L'appareil ne fonctionne pas. Vérifiez :
 - la panne de courant,
 - la fiche est correctement insérée,
 - (le cas échéant) la connexion du disjoncteur à circuit à deux pôles,
 - dommage au cordon d'alimentation secteur,
 - réglage correct des commandes de température.
2. La température à l'intérieur des compartiments n'est pas assez basse, Vérifier :
 - la fermeture des portes,
 - l'installation à proximité d'une source de chaleur,
 - réglage correct du bouton de commande du réfrigérateur / congélateur,
 - circulation d'air inhibée.
3. La température du compartiment du réfrigérateur est trop basse. Vérifiez :
 - le réglage correct des commandes de température.
4. L'éclairage intérieur ne fonctionne pas. Reportez-vous au point 1, puis :
 - Débranchez l'appareil du secteur.
 - vérifiez l'ampoule et remplacez-la si nécessaire (max.25W)
 - pour changer la lampe, retirez d'abord la fenêtre de la lampe en tirant la partie supérieure vers l'avant.
 - sortez la lampe et remplacez-la par une nouvelle.
 - finalement remettez la lampe à sa place.

INFORMATIONS DE CONDITIONNEMENT

Tout le matériel est respectueux de l'environnement ! Il peut être jeté ou brûlé dans une usine d'incinération sans danger !
A propos des matériaux : Les plastiques peuvent être recyclés et sont identifiés comme suit :

- **PE** : pour le polyéthylène, par ex. l'enveloppe extérieure et les sacs à l'intérieur.
- **PS** : pour la mousse de polystyrène, par ex.. les tampons, qui sont tous sans chlorofluorocarbène.

Les parties en carton sont fabriquées à partir de papier recyclé et doivent être éliminées à un lieu de recyclage des déchets de papier.

ÉLIMINATION DES APPAREILS ANCIENS

Pour des raisons environnementales, les appareils de réfrigération doivent être éliminés de façon appropriée. Cela s'applique à votre ancien appareil, et-à la fin de sa durée de vie; pour votre nouvel appareil aussi.

Avertissement ! Avant de jeter des vieux appareils enlever ou détruire les fermetures à bascule ou à ressort. Ceci élimine le danger pour les enfants qui jouent de s'enfermer dans l'appareil (risque d'asphyxie !) ou se placer dans d'autres situations mettant en danger la vie.

Mise au rebut :

- L'appareil ne peut pas être jeté avec les déchets ménagers ou encombrants.
- Le circuit de fluide frigorigène, en particulier l'échangeur de chaleur à l'arrière de l'appareil, ne peut pas être endommagé.
- Les informations concernant les horaires ou lieux de collecte peuvent être obtenues auprès des autorités locales d'élimination ou en mairie.



AVIS

La lampe et l'alarme du réfrigérateur peuvent être désactivées même si les portes ne sont pas complètement fermées.

REMARQUE : Le bord de la porte et la face avant du réfrigérateur peuvent être très chaudes. Ceci est normal, et est destiné à empêcher la formation de condensation.

Les bruits de gargouillement etc. à l'intérieur du circuit de réfrigération sont normaux.

ESPACE

L'appareil doit garder un minimum d'espace avec le mur afin d'assurer une ventilation adéquate.

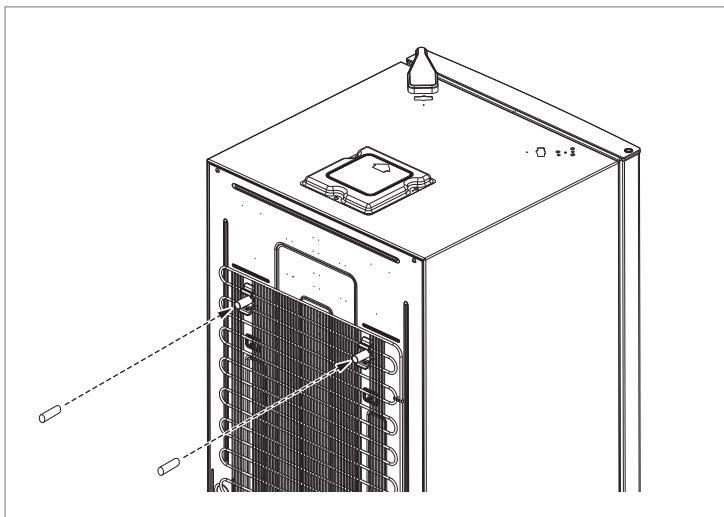

FICHE PRODUIT

- Marque : DAEWOO ELECTRONICS
- Modèle : RN-33..
- Type de produit : Réfrigérateur-congélateur
- Classe énergétique : A+
- Consommation d'énergie de 307 kWh par an, calculée sur la base du résultat obtenu pour 24 heures dans des conditions d'essai normalisées. La consommation d'énergie réelle dépend des conditions d'utilisation et de l'emplacement de l'appareil.
- Volume total net : 305L (Réfrigérateur 221L · Congélateur 84 L avec 4 étoiles)
- Réfrigérateur et congélateur sans givre (froid ventilé total)
- La durée de montée en température : Autonomie de 14h
- Pouvoir de congélation : 4kg/24h
- Classe climatique: SN-T. Cet appareil est conçu pour être utilisé à une température ambiante comprise entre 10°C et 43°C.
- Émissions acoustiques dans l'air : 45dB(A)

